

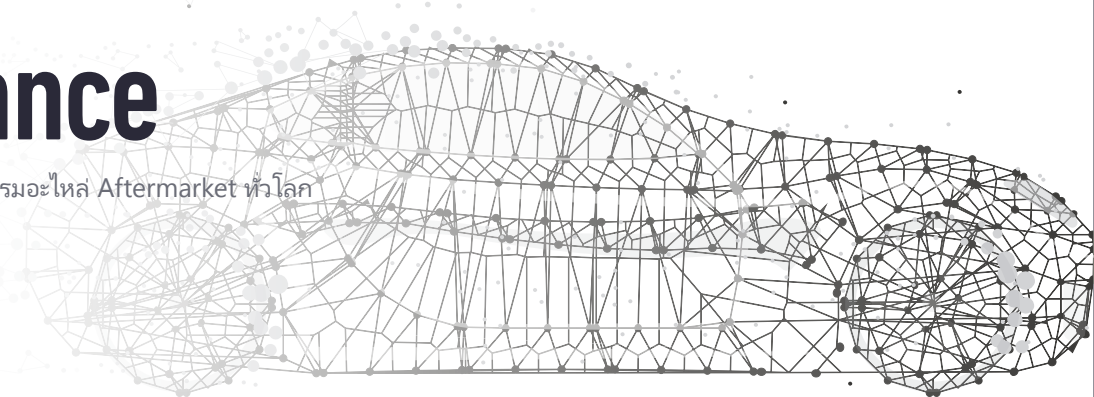

TecAlliance

มาตรฐานข้อมูลสำหรับอุตสาหกรรมอะไหล่ Aftermarket ทั่วโลก



TecAlliance ก่อตั้งขึ้นในปี 1994 เดิมรู้จักกันในชื่อ TecDoc ในประเทศเยอรมนี จนถึงปัจจุบัน TecAlliance Asia Pacific ได้จัดตั้งสาขาในประเทศที่เป็นตลาดสำคัญๆ มากมาย เช่น จีนแผ่นดินใหญ่ ไต้หวัน เกาหลี มาเลเซีย ไทย เวียดนาม เป็นต้น TecAlliance กำลังขยายตัวด้วยแผนเชิงรุกเข้าสู่ตลาดเอเชียแปซิฟิก ด้วยข้อมูล บริการด้านต่างๆ และโซลูชันที่หลากหลาย ให้กับตลาด

TecAlliance มุ่งมั่นที่จะให้บริการข้อมูลที่ได้มาตรฐานและสร้างมาตรฐานการจัดการข้อมูลแก่ตลาด Aftermarket โดยมาตรฐาน TecDoc ของเรากลายเป็นมาตรฐานการจัดการข้อมูลที่ได้รับการยอมรับในกลุ่มอุตสาหกรรมอย่างแพร่หลายในระดับสากล ซึ่งจะช่วยให้มั่นใจได้ว่าข้อมูลที่ได้รับถูกจัดทําอย่างมีมาตรฐานและเป็นข้อมูลที่มีคุณภาพ

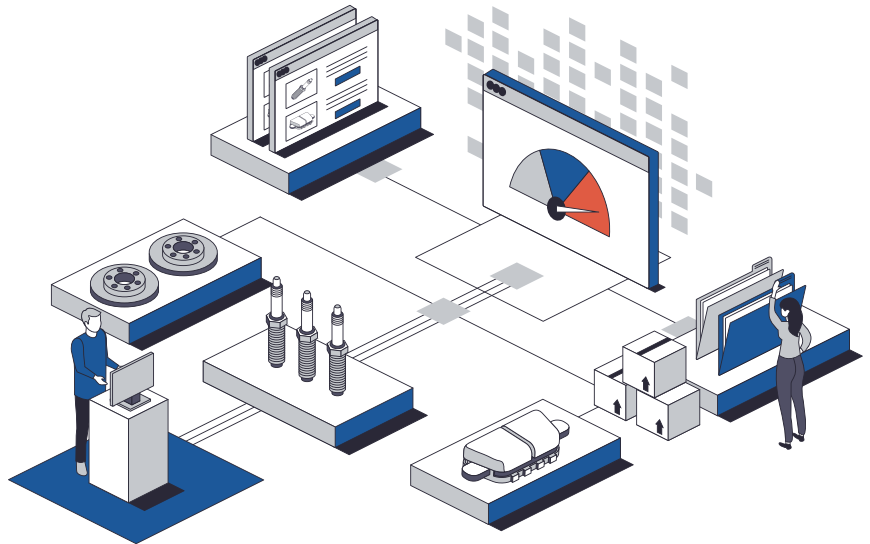

ประสบการณ์ **28** ปี
1400+ แปรนต์
140 ประเทศ
8.8 ล้านเบอร์อะไหล่

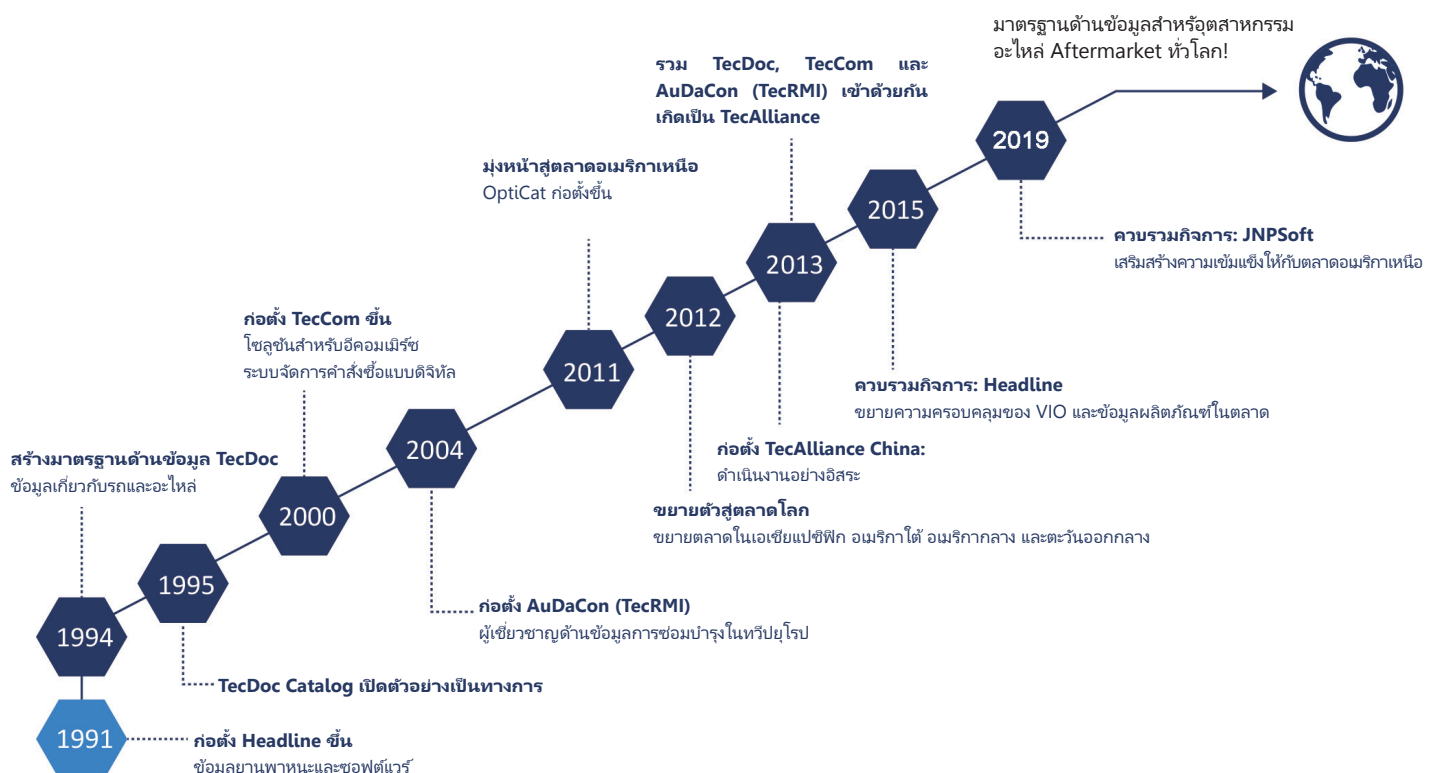

บริการ Data Supplier (DS)

- ช่วงเร่งการขายตลาด (ทั้งในและต่างประเทศ) ช่วยส่งเสริมผลิตภัณฑ์ในตลาดเป้าหมายและช่วยให้ผู้ผลิตหรือผู้ค้าสามารถไปถึงยอดขายที่ตั้งใจด้วยเวลาที่สั้นลง
- พื้นที่ที่ครอบคลุม:
 - ยุโรป: ทุกประเทศ
 - อเมริกา: เหนือ / ใต้ / อเมริกากลาง
 - เอเชีย: ตะวันออก / ตะวันออกเฉียงใต้ / ใต้ / กลาง / เอเชียตะวันตก
 - โอเชียเนีย
 - แอฟริกา

TecDoc Global Catalog 3.0

แคตตาล็อกค้นหาข้อมูลยานพาหนะและอะไหล่ทั่วโลก

- ✓ ครอบคลุมอะไหล่aftermarket 900+ แบรินต์ ยานพาหนะกว่า 160,000 รุ่น และอะไหล่ 8.8 ล้านเบอร์ทั่วโลก
- ✓ เข้าถึงสิ่งที่ต้องการค้นหาได้หลากหลายวิธี: เบอร์อะไหล่, เบอร์อะไหล่แท้ (OE), เลขตัวถัง (VIN), รหัสเครื่องยนต์, รุ่นรถยนต์
- ✓ ฟังก์ชันมากมาย: การเปรียบเทียบและคัดกรองผลิตภัณฑ์
- ✓ เว็บแคตตาล็อก (สำหรับคอมพิวเตอร์) และแอปแคตตาล็อก (สำหรับสมาร์ทโฟน) ส่งชื่อได้ที่ <https://solutions.tecalliance.net>

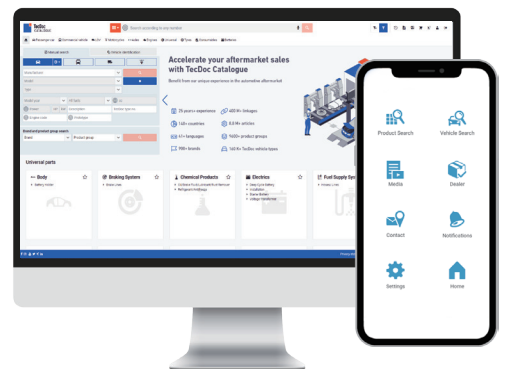

E-Catalog แบบปรับแต่งได้

เว็บแคตตาล็อก, WeChat แคตตาล็อก และ แอปแคตตาล็อก

- ☑ UI การค้นหาที่ใช้งานได้ง่าย (User Interface)
- ☑ ค้นอะไหล่ได้จากหลายวิธีการ: รุ่นรถยนต์, เลขตัวถัง VIN, เบอร์อะไหล่
- ☑ ใช้ได้ทั้งคอมพิวเตอร์และสมาร์ทโฟน

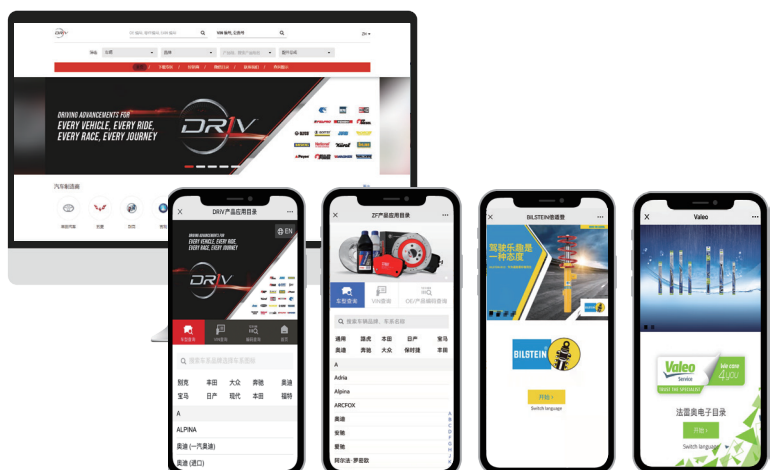

ข้อมูลเกี่ยวกับยานพาหนะ

ข้อมูลเกี่ยวกับยานพาหนะที่รวบรวมไว้จากหลากหลายแหล่งที่มาที่เชื่อถือได้

ข้อมูลรถยนต์

- มาตรฐานการแบ่งรุ่นรถยนต์จาก TecAlliance (K-Type)
- อัปเดตทุกเดือน

VIO (รถยนต์ที่ยังถูกใช้งานในแต่ละประเทศ)

- ข้อมูล VIO สำหรับ 77 ประเทศทั่วโลก
- รถยนต์นั่งส่วนบุคคล, ยานพาหนะเพื่อการพาณิชย์ขนาดเล็ก, รถบรรทุกเพื่อการพาณิชย์ขนาดใหญ่และรถโดยสาร
- คุณสมบัติการแยกรุ่นรถมากกว่า 60 รายการ

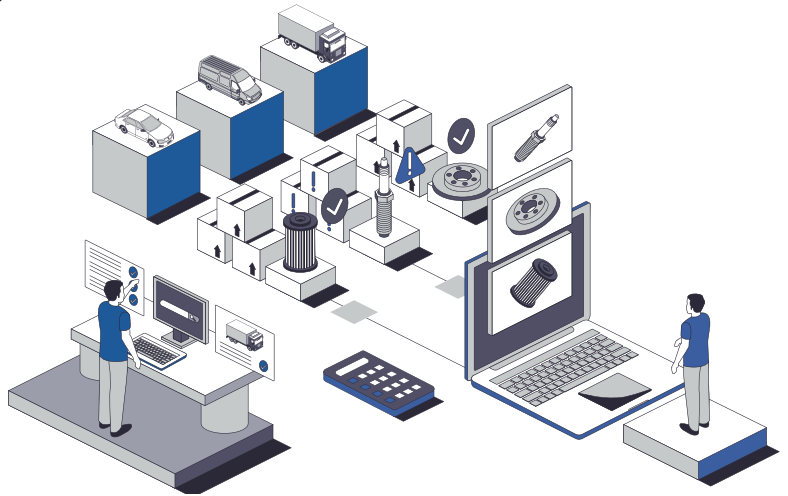

การสืบค้นข้อมูลเบอร์อะไหล่แท้ OE

ข้อมูลเบอร์อะไหล่แท้ OE ที่ได้รับมาจาก EPC

 **TecAlliance** มีบริการสืบค้นข้อมูลเกี่ยวกับเบอร์อะไหล่แท้ในตลาดที่เป็นเป้าหมายของลูกค้า ซึ่งบริการประกอบไปด้วย การค้นหาเบอร์อะไหล่แท้รวมถึงช่วยจับคู่เบอร์อะไหล่เข้ากับรถยนต์รุ่นต่างๆ และการระบุเบอร์ที่ถูกทดแทน

ประเทศที่มีบริการในทวีปต่างๆ:

เอเชียตะวันออก: จีนแผ่นดินใหญ่ / ฮองกง / ไต้หวัน / เกาหลี / ญี่ปุ่น

เอเชียตะวันออกเฉียงใต้: มาเลเซีย / ไทย / สิงคโปร์ / อินโดนีเซีย / เวียดนาม / ฟิลิปปินส์

ยุโรป: ทุกประเทศ

อเมริกาใต้: บราซิล / อาร์เจนตินา

อเมริกาเหนือ: สหรัฐอเมริกา / แคนาดา / เม็กซิโก



Webservices (API)

เพื่อเข้าถึงฐานข้อมูลรถยนต์และเบอร์อะไหล่

✓ VIN – ข้อมูลยานพาหนะ

- ระบุรถยนต์ด้วยเลขตัวถัง VIN เพื่อดูข้อมูลต่างๆของรถรุ่นนั้นๆ เช่น ยี่ห้อรถ ซีรีส์ของรถ ประเภทของตัวถัง ปริมาตรกระบอกสูบ ระบบขับเคลื่อน แรงม้า จำนวนลูกสูบ จำนวนวาล์ว ประเภทเครื่องยนต์ ประเภทเชื้อเพลิง ปีที่ผลิตและหยุดการผลิต และอื่นๆ
- ให้บริการในประเทศจีน เกาหลีใต้ และเอเชียตะวันออกเฉียงใต้ (อินโดนีเซีย / มาเลเซีย / สิงคโปร์ / ไทย / เวียดนาม / ฟิลิปปินส์)
- ในประเทศจีน ฐานข้อมูลรถยนต์ประกอบด้วย Ktype และ Sales Type

✓ Katashiki – ข้อมูลยานพาหนะ

- ระบุรถด้วยหมายเลข Katashiki และค้นหาข้อมูลเฉพาะของรถมากกว่า 30 รายการ รวมถึงยี่ห้อ ซีรีส์รถ ประเภทตัวถัง ปริมาตรกระบอกสูบ ระบบขับเคลื่อน แรงม้า จำนวนลูกสูบ จำนวนวาล์วต่อสูบ ประเภทเครื่องยนต์ ประเภทเชื้อเพลิง ปีที่ผลิตและหยุดการผลิต เป็นต้น

✓ ยานพาหนะ – อะไหล่

- ค้นหาข้อมูลอะไหล่ด้วยการค้นหาผ่านรถยนต์ ข้อมูลอะไหล่ ซึ่งประกอบไปด้วยสเปคของอะไหล่, เบอร์อะไหล่แท้ ที่เทียบกันได้, รูปภาพ และ รถยนต์รุ่นอื่นๆที่ใช้อะไหล่เหล่านั้นร่วมกันได้

✓ หมายเลขใดๆก็ได้ – อะไหล่

- ไม่ว่าจะเป็น เบอร์อะไหล่แท้ OE, เบอร์อะไหล่ aftermarket, รหัส EAN(บาร์โค้ด), Trade number, เบอร์อะไหล่ของแบรนด์อื่นๆ

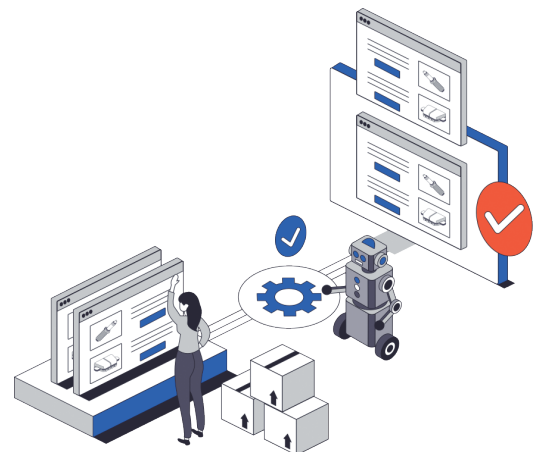

บริการปรับแต่งข้อมูล

การเชื่อมโยงข้อมูลต่างๆ

- จัดส่งข้อมูลที่เป็นมาตรฐานตามความต้องการของลูกค้าและเพื่อรองรับการนำข้อมูลไปใช้ในสถานการณ์ต่างๆ เช่น การบำรุงรักษาฐานข้อมูล, การจัดการ และการนำข้อมูลไปใช้บนแพลตฟอร์มที่แตกต่างกัน

การสืบค้นข้อมูลที่ปรับแต่งได้ตามต้องการ และการวิเคราะห์ข้อมูล

- สืบค้นข้อมูลและจัดทำข้อมูล หรือ รวบรวมข้อมูลต่างๆที่เกี่ยวข้อง ตามกลุ่มผลิตภัณฑ์ที่ลูกค้าสนใจ ก่อนที่จะส่งให้ตามฟอร์แมตที่ต้องการ

การสร้างฐานข้อมูล

- ออกแบบ และสร้างฐานข้อมูล ด้วยประสบการณ์จาก TecDoc และความต้องการของลูกค้า

Do it for Me (DIFM)

- สำหรับลูกค้าที่ไม่มีทีมจัดการข้อมูลมืออาชีพ หรือ ต้องการลดเวลาที่ต้องเสียไปในการจัดทำข้อมูล
- จัดทำข้อมูลรายวันเพื่อลูกค้า
- ใช้ข้อมูลที่รวบรวมมาจากหลายแหล่ง เพื่อช่วยในการวิเคราะห์ และ เพิ่มความครอบคลุมให้กับผลิตภัณฑ์

ข้อมูลการซ่อมและบำรุงรักษา



ข้อมูลด้านการซ่อมบำรุง

Benz, BMW, Audi
(ทั้งนำเข้าและผลิตในประเทศ)



ข้อมูลการบำรุงรักษา

สำหรับทุกๆแบรนด์ในประเทศจีน
· แบรินทร์นำเข้า
· แบรินทร์ที่เกิดจากการร่วมทุน
· แบรินทร์อิสระ

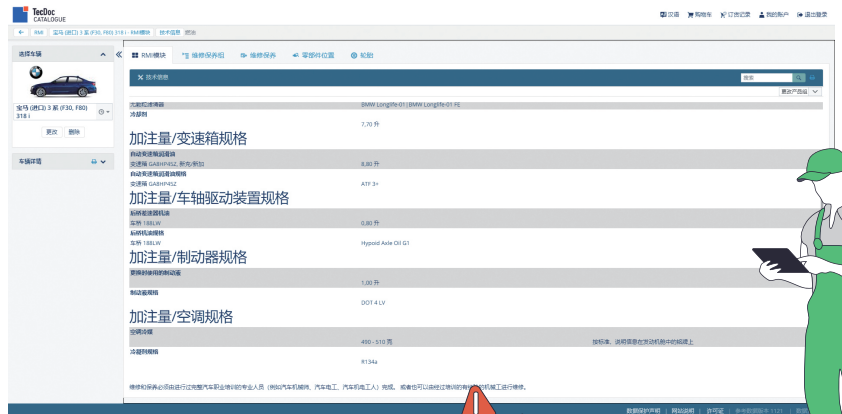
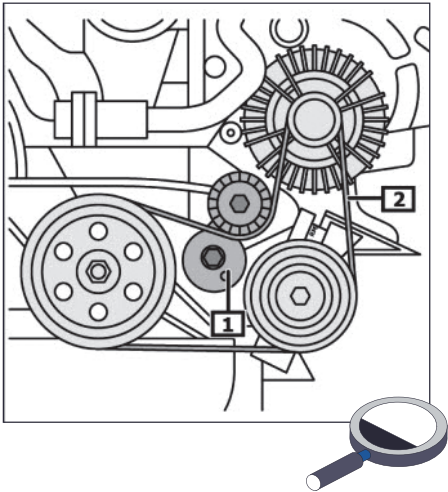

บริการด้านอื่นๆ



บริการช่วยซื้อชิ้นส่วนตัวอย่าง

บริการช่วยจัดซื้ออะไหล่ตัวอย่างของรถยนต์ส่วนบุคคลไม่ว่าจะเป็น
ตัวอย่างของอะไหล่แท้ หรือ อะไหล่จากแบรนด์Aftermarketต่างๆ



FEMFM Brake Pad and Brake Disc Fitting Instructions

ประเภทสินค้า:

1. สำหรับยุโรป:

- รองรับ 25 ภาษาในทวีปยุโรป
- สำหรับติดตั้งและถอดจานเบรก / ดรัมเบรก / ผ้าเบรกดิสก์สำหรับ PV และ LCV และผ้าดิสก์เบรกสำหรับ HCV

2. สำหรับเอเชียแปซิฟิก:

- รองรับ 9 ภาษาในภูมิภาคเอเชียแปซิฟิก
- สำหรับการติดตั้งและการถอดผ้าเบรกดิสก์สำหรับ PV และ LCV

3. สำหรับประเทศจีน:

- รองรับหนึ่งภาษา: จีน
- สำหรับการติดตั้งและการถอดผ้าเบรกดิสก์สำหรับ PV และ LCV



โซลูชันการรับประกันและการคืนสินค้าแบบดิจิทัล



ไฮไลท์

สำหรับการใช้งานบนสถานการณ์ต่างๆ

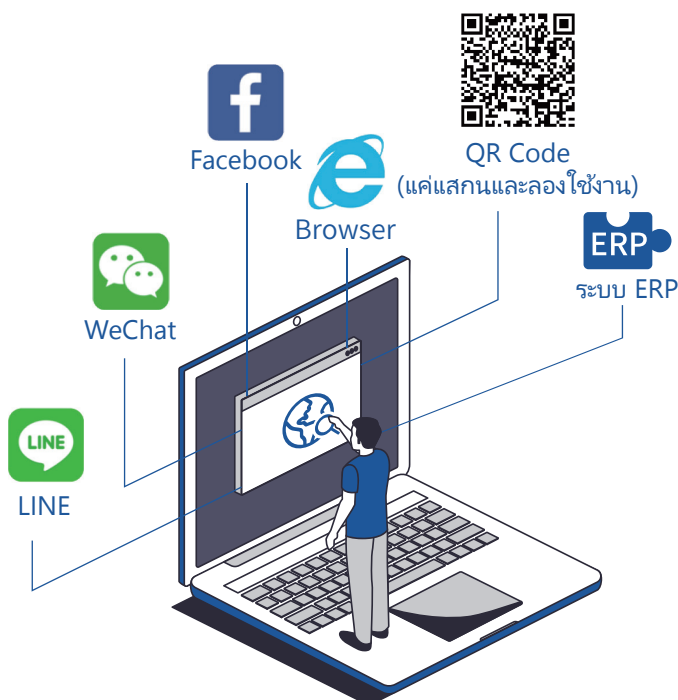

ขั้นตอนง่ายๆ

- ด้วยแบบฟอร์มมาตรฐานสามารถช่วยแนะนำการส่งคำร้องของดีลเลอร์ทำได้ง่ายขึ้น
- ผู้ผลิตสามารถส่งต่อคำร้องที่ได้รับไปยังซัพพลายเออร์ของตัวเองได้ง่ายๆ เพียงคลิกเดียว



ประหยัดค่าใช้จ่าย

- ผู้ผลิตสามารถตัดสินใจได้ก่อนว่าจำเป็นต้องส่งคืนสินค้าหรือไม่
- ประหยัดค่าขนส่งที่ไม่จำเป็นสำหรับการคืนสินค้า



การตั้งค่าส่วนบุคคล

- กำหนดแบบฟอร์มของคุณเอง
- การสื่อสารที่สั้นไหล



การเข้าถึงและความโปร่งใส

- แจ้งเตือนตัวแทนจำหน่ายในทุกการอัปเดต

Order Manager ระบบจัดการคำสั่งซื้อ

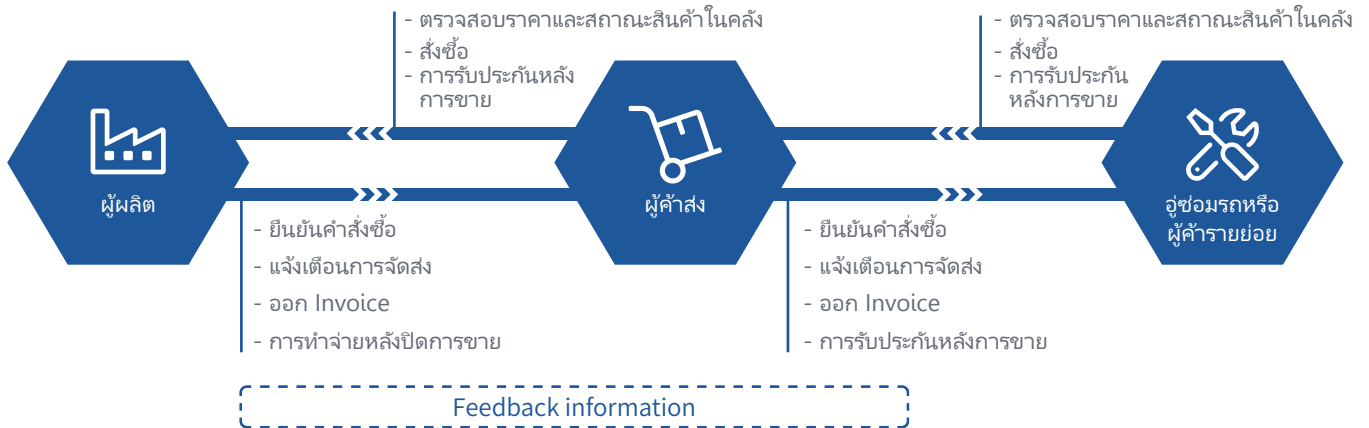

Highlights

- ความได้เปรียบด้านช่องทางการขาย**
ช่วยขยายตลาดในยุโรป
ด้วยตัวแทนจำหน่าย 40,000+ ราย
บนแพลตฟอร์ม OM
- การพัฒนายอย่างต่อเนื่อง**
จากประสบการณ์กว่า 20 ปี
ยังคงมีการปรับปรุงคุณภาพ
และพัฒนายอย่างต่อเนื่อง
- เลือกตั้งค่าได้หลายภาษา**
20+ ภาษาทั่วโลก
- เพิ่มประสิทธิภาพในการสื่อสาร**
ส่งคำสั่งซื้อไปยังซัพพลายเออร์ผลิตภัณฑ์ได้หลายราย
เชื่อมต่อตัวแทนจำหน่ายทั่วโลก
- ซื้อปิ้งได้บนแคตตาล็อก**
เลือกซื้อสินค้าบนแคตตาล็อก TecDoc
สั่งซื้อบนระบบ TecCom

หุ้นส่วนบางส่วนของเรา



บริษัท เทคอลิอันซ์ (ประเทศไทย) จำกัด
ชั้น 15 อาคารสรชัย 23/38-39 ถนนสุขุมวิท 63 คลองตันเหนือ
วัฒนา กรุงเทพฯ ประเทศไทย
อีเมล: sales_sea@tecalliance.net